

シンプルラック：原寸大下絵用紙

⑤背板

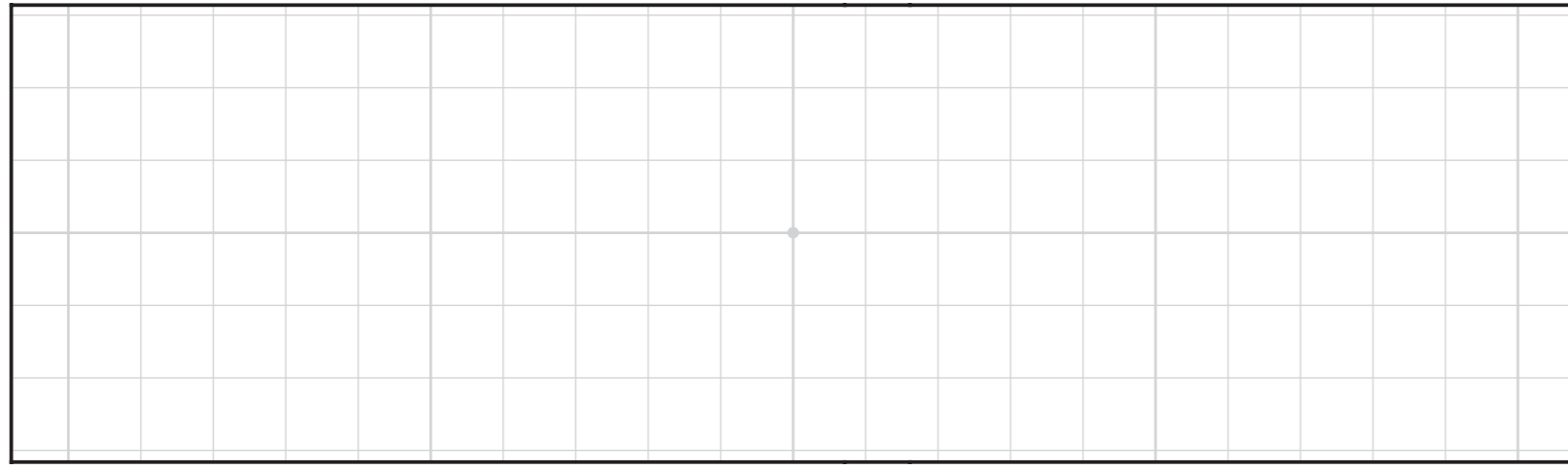

①天板



③右側板

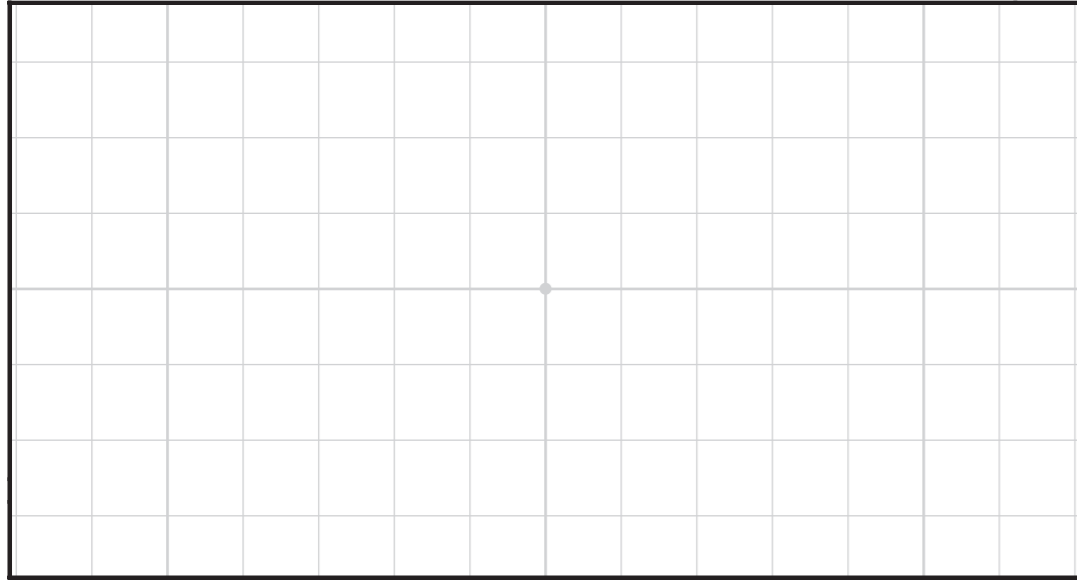

②左側板

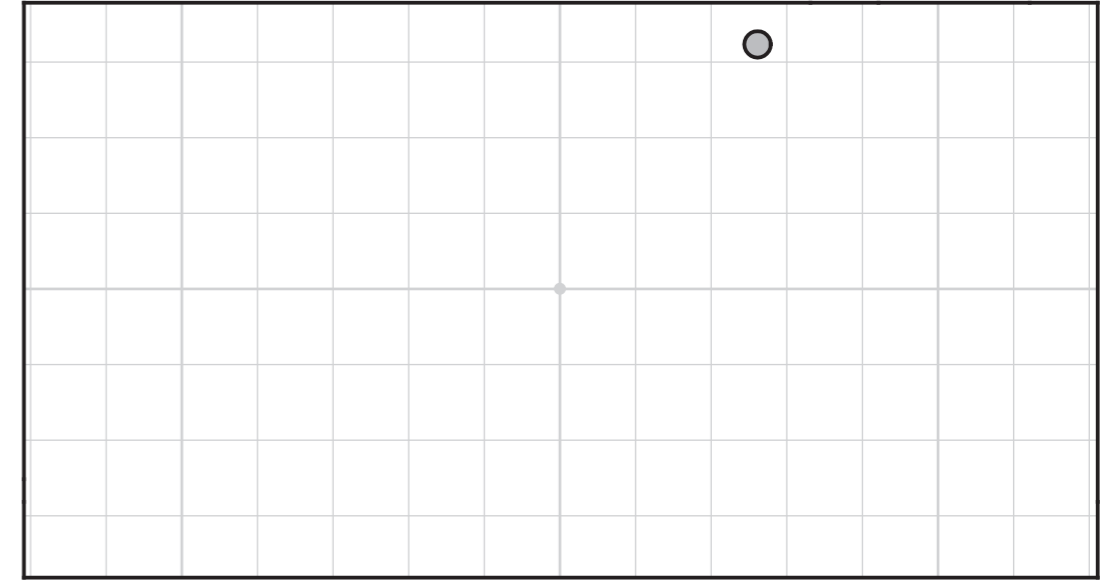

⑥仕切り板 タテ

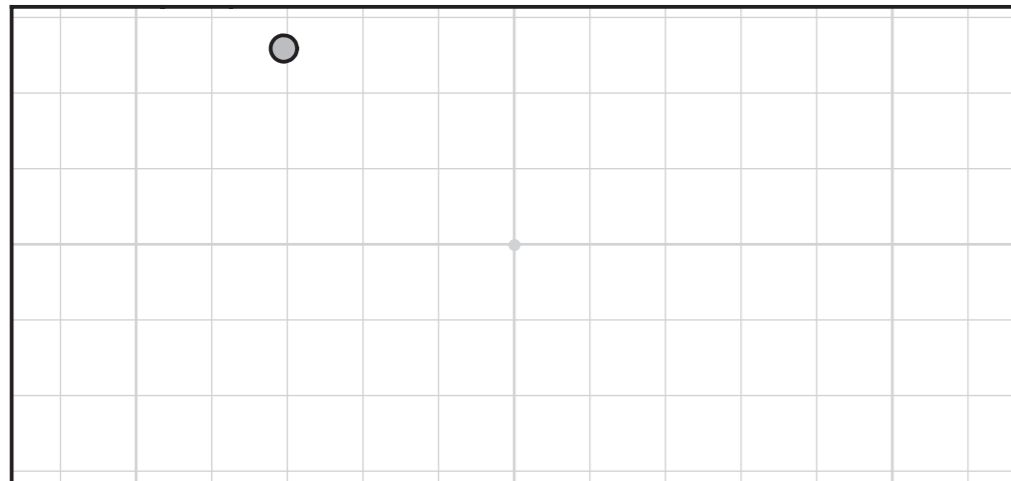

④前板

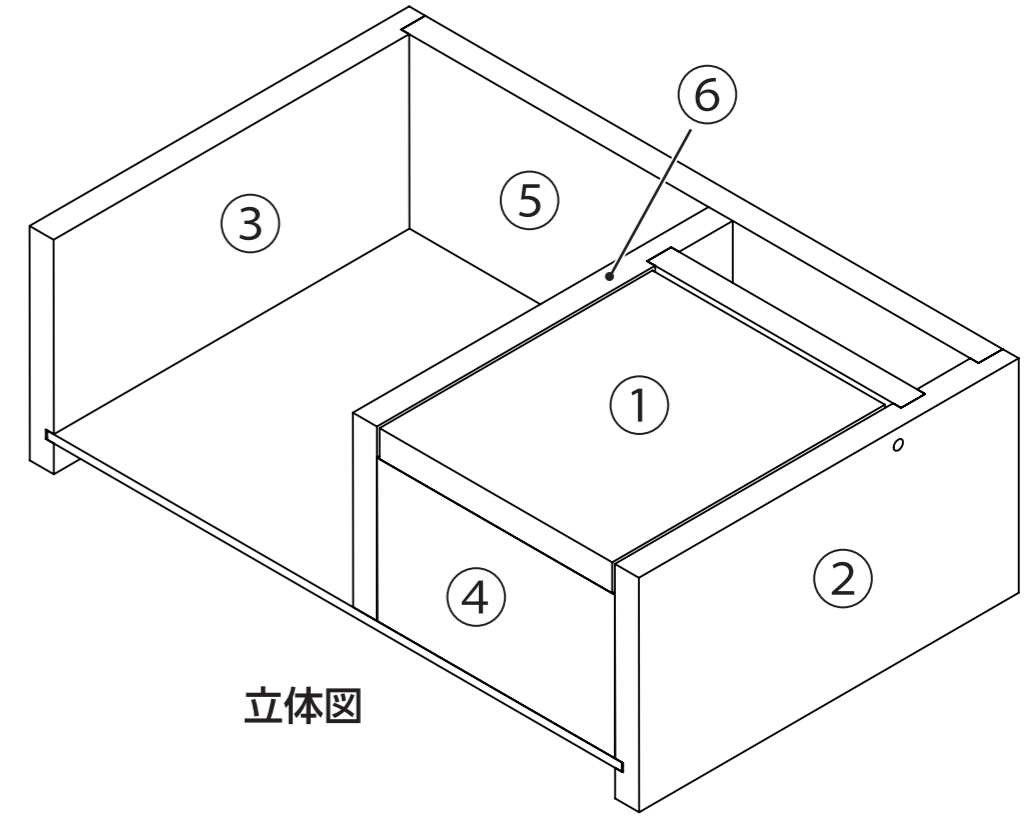
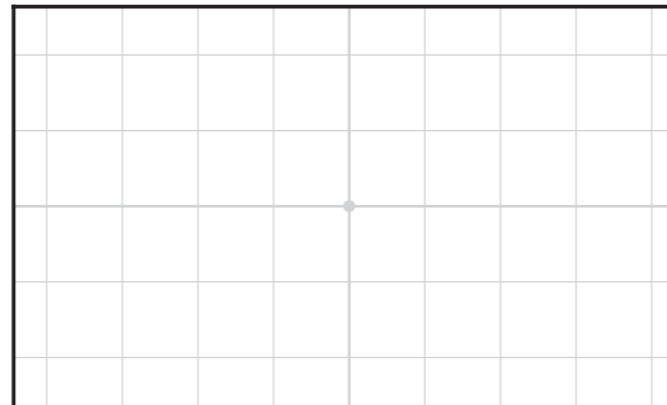

立体図

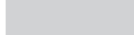
- ※各面の中心がとれるように方眼を印刷しています。
- ※各板のみぞの無い面に下絵をうつしとってください。
- ※  ... 穴加工部分のため彫刻しないでください。

年 組 氏名